

## デジタルコードレス電話機/ デジタルコードレス ファクシミリ/ ファクシミリ複合機用 増設子機

形名  
ジェイディー ケイエス  
**JD-KS15**

### 子機増設登録操作説明書

### 増設可能機種リスト

この増設子機は、下記のファクシミリ複合機/デジタルコードレス電話機、デジタルコードレスファクシミリに増設できます。

2007年1月現在

形名 (複合機)	形名 (ファクシミリ)	形名 (電話機)
UX-MF50CL	UX-D56CL	JD-S10CL
UX-MF50CW	UX-D56CW	JD-S10CW
UX-MF25CL	UX-D26CL	JD-S10MR
UX-MF25CW	UX-D26CW	JD-N51CL
UX-MF60CL	UX-D26MR	JD-N51CW
UX-MF60CW	UX-E306CL	JD-E301CL
	UX-E306CW	JD-E301CW
	UX-D16CL	JD-V32CL
	UX-D16CW	JD-V32CW

● この増設子機をご利用いただくには、増設子機と親機の間で増設の登録操作が必要になります(そのままでは使用できません)。増設する親機によっては、操作するボタンの名称が異なる場合があります。その場合は親機の取扱説明書に記載している増設登録手順にしたがって増設登録または取り消しの操作を行ってください。

#### … 増設登録のまえに …

- 親機と増設子機の両方で操作を行いますので、それぞれをそばに並べて操作してください。増設子機以外の子機は、親機や増設子機から離してください。
- 増設登録操作をするまえに、説明を一度通して読んだうえで、操作をはじめてください。
- はじめに、増設子機を約1時間充電してから増設登録操作を行ってください。
- 増設操作は、増設子機1台ずつ行ってください。
- 増設できる子機の台数は親機によって異なります。詳しくは親機の取扱説明書をご覧ください。

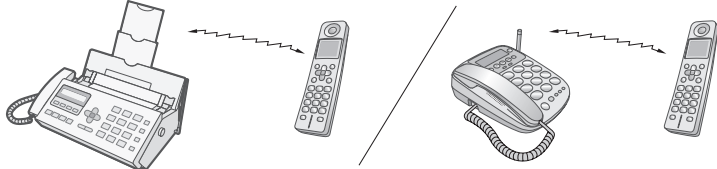

- 親機と増設子機は、電波を使って増設登録 (ID番号の登録) をしています。電気雑音の影響を受けると、増設登録ができないことがありますので、雑音源から離れて操作を行ってください。

Printed in Malaysia  
JD-KS15 06M① TCADZ3929XHZZ

## 登録する前の準備

### 1 増設子機の準備をする

子機の準備をしましょう

#### 1 充電器を接続する

充電器は 100V AC  
コンセント (50/60Hz)  
に接続してください。

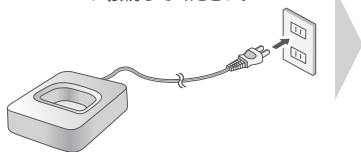

#### 警告

充電電池のビニールカバーをはがしたり、破いたり、キズをつけないでください。充電電池の液が漏れたり、発熱・破裂させる原因となります。

#### 2 充電電池のコネクタを接続して充電電池を入れる

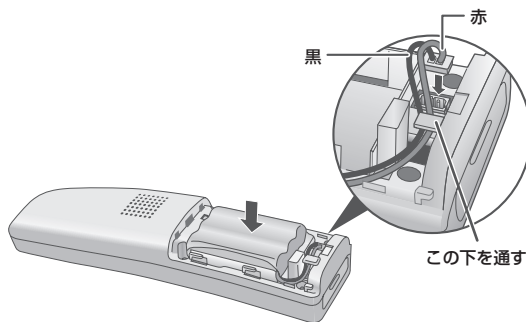

#### 3 充電電池ふたを取り付ける

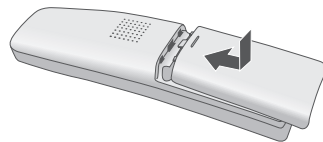

充電電池のコードをはさまないように  
充電電池ふたを水平にかぶせる

「カチッ」と音がするまで  
充電電池ふたをスライドさせて閉める

#### 4 充電器に置いて充電する

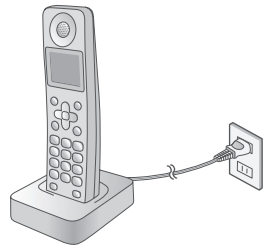

初めて使用するときは、  
必ず **10時間以上** 充電してください。

### 2 親機の準備をする

#### 電話機の場合

ACアダプターをつなぐ。

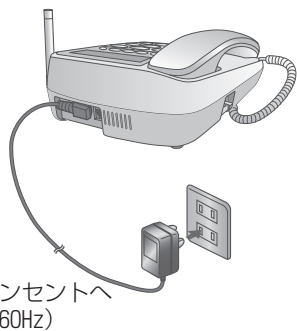

#### ファクシミリ/複合機の場合

電源コードのプラグをつなぐ。

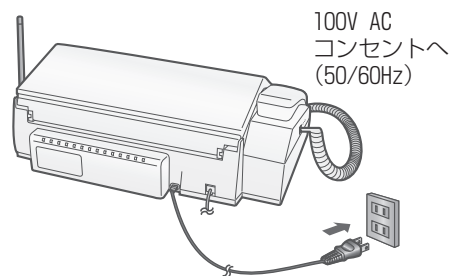

## 準備が終わったら

増設子機の操作 → 親機の操作

の順で増設登録操作を行う。

→ 裏面へ続く

# 増設登録操作手順

## 1 増設子機を操作する

子機の充電電池ふたを  
取り外し、充電電池を外す

再び充電電池を入れて、  
充電電池ふたを取り付ける

「ゾウセツシマスカ？」

と表示されるので



を押す

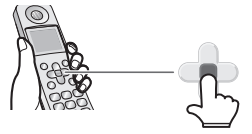

●失敗した場合は、もう一度電池を外すところからやり直してください。

## 2 親機を操作する

●親機の操作は増設子機の操作終了後、2分以内に完了してください。

**電話機の場合** 何も操作していない状態で…

「ピッ」…「ピッ」と鳴るまで、  
親機の (または ) を  
押し続ける (約3秒)

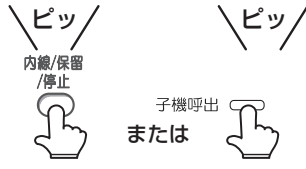

●「ピッ」…「ピッ」と鳴ったら、ボタンから指をはなす。

**ファクシミリ／複合機の場合**

何も操作していない状態で…

子機を増設します (画面例) と表示されるまで

親機の を押し続ける (約3秒)

●画面が表示されたら、ボタンから指をはなす。

●画面例は漢字表記の親機のもので、カナ表記の親機の場合は、カタカナで表示されます。

「ピー」と鳴ったときは、登録が完了しました

「ピピピピ」と鳴ったときは、登録されていません 約2分後に、手順1からやり直してください。

内線/保留



## 3 登録されているか確認する

**電話機の場合**

親機の を押したあと、  
登録した子機番号を押す

例) 子機番号  
「3」の場合



親機で通話できない機種の場合：子機呼出 を押す

**ファクシミリ／複合機の場合**

受話器を取り上げて、  
親機の を押したあと、  
登録した子機番号を押す

例) 子機番号  
「3」の場合



増設子機の着音音が鳴ったら…  
増設登録は完了しています



●着音音が鳴らなかったときは、  
増設登録はできていません。  
もう一度、手順1からやり直し  
てください。

### お知らせ

●子機を増設登録すると、子機番号が表示されます。

(例) コキ2

●子機番号を選んで登録することはできません。

●子機増設中は、電話を受けることを含むすべての操作を行うことができません。

次のようなときには、「ピピピピ」と鳴り、  
登録操作ができません。

- 操作をまちがえたとき。
- ボタンを押す間隔を10秒以上あげたとき。
- 指定時間以内に操作を完了しなかったとき。

## 増設登録を取り消すには

### 親機で子機の増設登録を取り消すと全ての増設子機が取り消されます

個別に消去することはできませんので、ご注意ください。消去したあとは、必要な子機を全て登録し直してください。再登録しないと、使用することができません。

増設登録をやり直すときは、まず増設登録を取り消したあと、再度増設登録操作を行ってください。

親機の操作で子機の取り消しも行います。取り消しが完了するまで絶対に子機を親機から離さないください。

## 1 親機で取り消しの操作する

**電話機の場合** 何も操作していない状態で…

「ピッ」…「ピッ」と鳴るまで、  
親機の を押し続ける (約3秒)

「ピッ」…「ピッ」と鳴ったらボタンから指をはなし、3秒以内に  
再び「ピッ」…「ピッ」と鳴るまで、  
親機の を押し続ける (約5秒)

「ピッ」…「ピッ」と鳴ったらボタンから指をはなし、  
子機が近くにあるのを確認して、  
親機の を押す

●「ピー」と鳴って、親機の取り消しが完了します。

**親機で通話できない機種の場合 (JD-S10CLなど)** 何も操作していない状態で…

「ピッ」…「ピッ」と鳴るまで、  
親機の を押し続ける (約2秒)

「ピッ」…「ピッ」と鳴ったらボタンから指をはなし、  
再び「ピッ」…「ピッ」と鳴るまで、  
親機の を押し続ける (約2秒)

「ピッ」…「ピッ」と鳴ったらボタンから指をはなし、  
子機が近くにあるのを確認して、  
子機呼出 を押す

●「ピー」と鳴って、親機の取り消しが完了します。

**ファクシミリ／複合機の場合** 何も操作していない状態で…

子機を増設します (画面例) が  
表示されるまで、  
親機の を押し続ける (約3秒)

ディスプレイが表示されたらボタンから指をはなし、3秒以内に  
「内線」で子機を消去 (画面例) と表示されるまで  
親機の を押し、そのまま押し続ける (約5秒)

画面が表示されたらボタンから指をはなし、  
子機が近くにあるのを確認して、  
親機の を押す

●画面例は漢字表記の親機のもので、カナ表記の親機の場合は、カタカナで表示されます。

●画面例は漢字表記の親機のもので、カナ表記の親機の場合は、カタカナで表示されます。

●「ピー」と鳴って、親機の取り消しが完了します。

子機の増設登録だけを取り消したいときは、子機で以下の操作を行ってください。

ただし、親機の増設登録は消えませんので、親機の登録を消したいときは、上記の「親機で取り消しの操作する」を行ってください。

何も操作していない状態で…

「ピッ」…「ピッ」と鳴るまで、  
子機の (保留) を押し続ける (約3秒)

「ピッ」…「ピッ」と鳴ったらボタンから指をはなし、3秒以内に  
「ゲンセツシマスカ？」  
と表示されるまで  
子機の (消去) を押し続ける (約5秒)

画面が表示されたらボタンから指をはなし、10秒以内に  
親機の (保留) を押す

●「ピー」と鳴って、子機の登録の取り消しが完了  
します。