

ES-W114/WS14/G11系シリーズ 真下排水設置手順 (本体左右にスペースがない場合)

1. 付属の外部ホースを排水口に接続し、前方に出す

●前方に出しておく

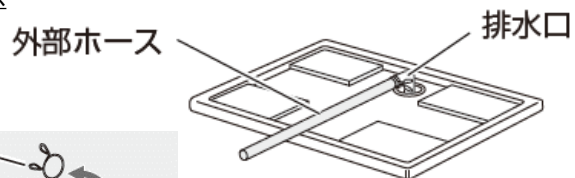

ホースクリップ
をはずしておく
(手順⑤で使います)

2. 内部ホースを固定しているねじをはずす

※2021年製<W114/WS14>は出荷時、内部ホースが左側にあるため、取り出し方向を右側に変える必要があります

はずしたねじは
手順⑦で
使います。

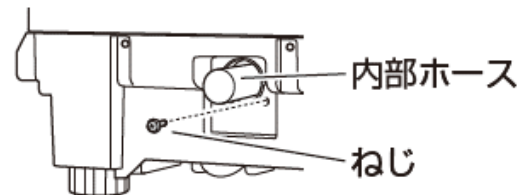

3. 本体を設置し、前パネルを外す

- 上3カ所、下2カ所のねじをはずす
- 上のねじはシールをはがしてからはずす
- シールは手順⑦後に元の位置に貼る

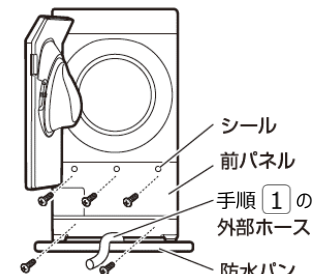

4. 接続用パーツをはずして、内部ホースに取り付ける

①接続用パーツをはずす

②内部ホースを取り込み、①ではずした接続用パーツを取り付ける

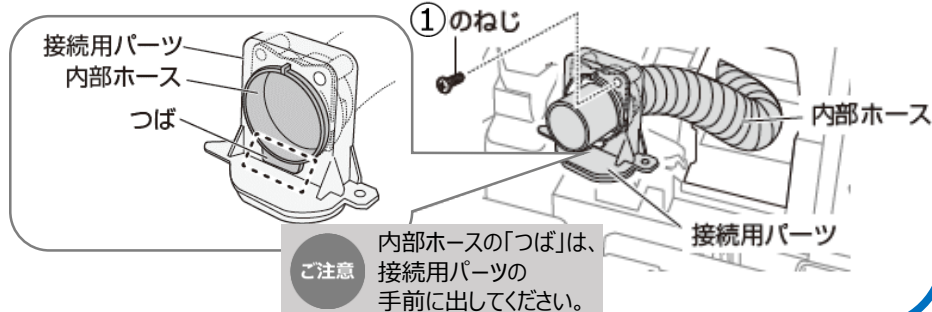
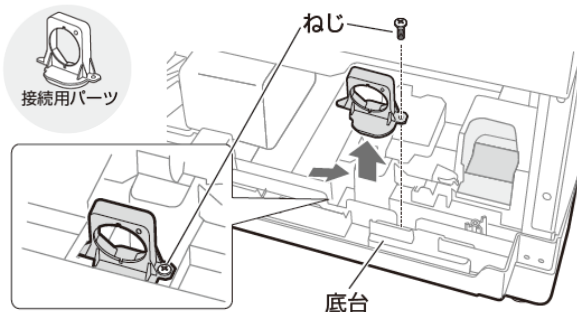

●注意
内部ホースの「つば」は、
接続用パーツの
手前に出してください。

5. 接続用パーツをはずした穴から外部ホースを取り込む



- ホースクリップを仮固定する。(ホースクリップのつまみの向きは、ホースの先端と逆の方向に向ける)

6. 外部ホースと内部ホースを接続する

- ホースクリップのつまみは上向き



- 奥に当たるまで確実に差し込む

7. 接続用パーツを底台に固定する

- 接続用パーツの脚を
図の位置に差し込む

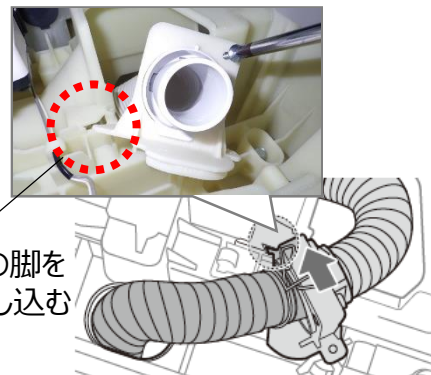

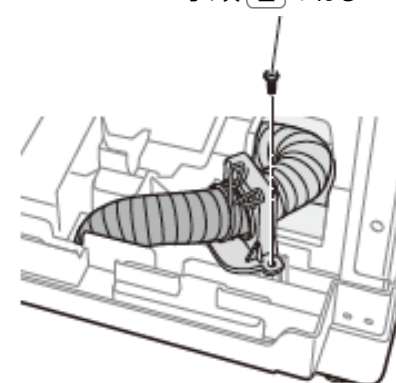

手順②のねじ

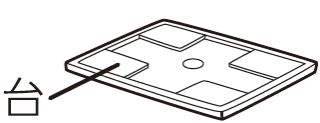

▶ 試運転後、
前パネルを取り付け
設置完了

ES-W114/WS14/G11シリーズ 設置環境によって必要な別売品

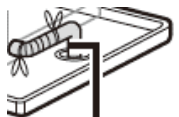
防水パンの形状	排水エルボ	据付脚	市販の排水エルボ
台 		 27mm ・1セット (高さ27mm/4個入)	 排水エルボ
台なし/床直置き	あり	●(2セット) 2段に重ねて使用	—
	なし	●(2セット) 2段に重ねて使用	●
台あり	あり	別売品が必要な場合があります	
	なし		

◆台あり/排水エルボあり

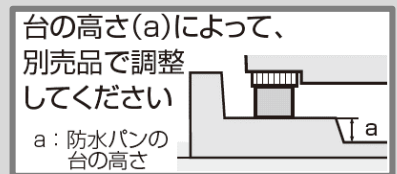

※一般的な高さである43mm以上は、別売品不要です。



a寸法	別売品
7mm未満	据付脚 (2セット※1)
7mm以上16mm未満	据付脚+脚スペーサー (2セット※2)
16mm以上34mm未満	据付脚
34mm以上43mm未満	脚スペーサー (2セット※2)

※1: 据付脚を2段に重ねて使用

※2: 固定脚3か所に必要 (1セット2か所分入)

別売品一覧	脚スペーサー	据付脚
	 6mm 3mm ・1セット (6mm/3mm各2個入)	 27mm ・1セット (高さ27mm/4個入)
流通コード	210 413 0127	210 110 0603

