

お買いあげいただき、まことにありがとうございます。
この取扱説明書をよくお読みのうえ、正しくお使いください。
ご使用前に「安全上のご注意」を必ずお読みください。
この取扱説明書は、いつでも見ることができる場所に必ず保管してください。



- ・約200万画素
- ・屋内専用
- ・マイク内蔵
- ・動画圧縮規格 H.265対応

本製品を使用される前に、次の資料を必ずご確認ください。

- **取扱説明書（基本編）【本書】**
安全上のご注意、使用上、設置上のお願事項について記載しています。
- **取扱説明書（操作・設定編）【別冊、web参照】**
本製品を動かすソフトウェアの操作や設定方法について記載しています。
- **設置ガイド**
本製品の設置方法について記載しています。
取扱説明書（操作・設定編）および設置ガイドは、次のURLからダウンロードできます。 <<https://jp.sharp/business/security-camera/>>

表記について

説明を簡単にするために「ネットワークカメラ」を「カメラ」、
「ネットワーク・ビデオ・レコーダー」を「NVR」と表記します。

商標について

Microsoft、Windows、Microsoft Edgeは、米国Microsoft Corporationの米国およびその他の国における登録商標または商標です。本書に記載されている会社名・商品名は、各社の商標または登録商標です。

本体各部のなまえと付属品

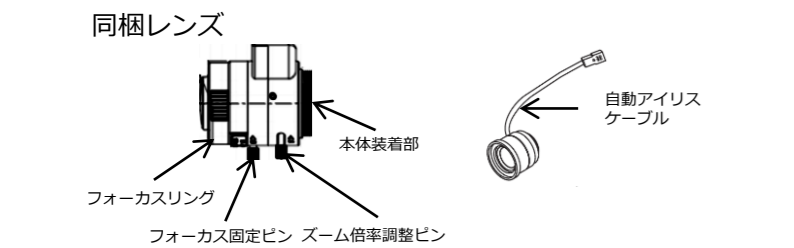
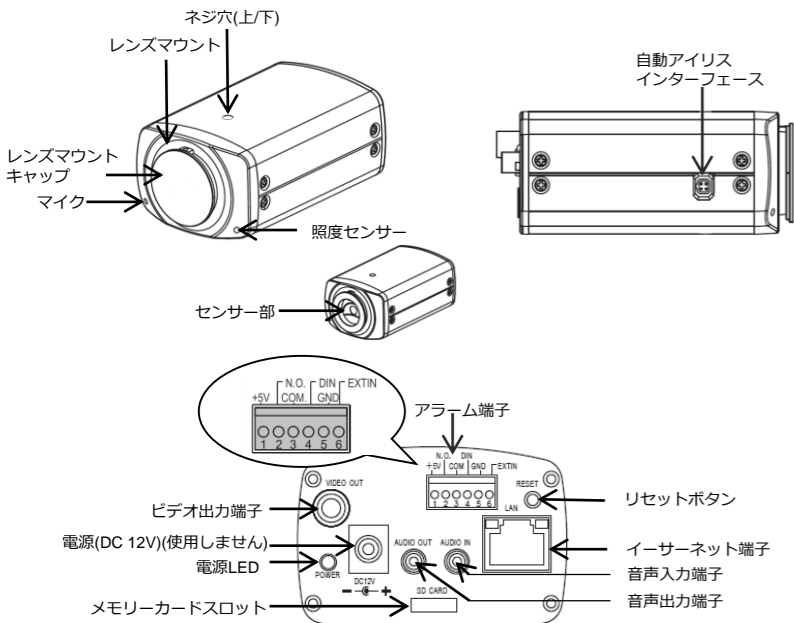

付属品	個数
取扱説明書（基本編）（本書）	1
レンズ	1

安全上のご注意 <必ずお守りください>

お使いになる人や他の人への危害、財産への損害を未然に防ぐため、必ずお守りいただくことを説明しています。内容をよくお読みのうえ、記載事項をお守りください。

◆誤った使いかたによって生じる内容を、次のように区分しています。

- 危険** 「死亡または重傷を負う可能性が高い」内容。
- 警告** 「死亡または重傷を負うおそれがある」内容。
- 注意** 「軽傷を負うまたは物的損害のおそれがある」内容。

◆お守りいただく内容の種類を、次の図記号で説明しています。

- ⊘ してはいけないこと。
- ❗ しなければならないこと。

危険

- ⊘ 非常に高温になる場所（暖房設備の近くなど）に設置しない（火災・やけど・けが・感電の原因）
- 本体を分解したり、改造したりしない（火災・感電・けがの原因）

警告

- ⊘ 本体に異物（水や金属など）を入れない（火災・感電の原因）
- 可燃性ガスが発生する場所で使用しない（爆発によるけがの原因）
- 強い衝撃を与えたり、落下させたりしない（火災・感電の原因）
- 破損したまま使用しない（火災・感電の原因）
- 本製品を雨や水のかかる場所に設置しない（火災・漏電の原因）
- 本製品および作業者がぬれた状態で絶対に作業しない（感電の原因）
- 荷重に耐えられない不安定な場所に設置しない（落下・事故の原因）
- 振動や衝撃、反響の多い場所に設置しない（落下・事故の原因）
- 医療用電気機器、高精度な制御や微弱な信号を取り扱う電子機器の近くに設置しない（電子機器の動作不良による事故の原因）
- 塩害や腐食性ガスが発生する場所に設置しない（落下・事故の原因）
- ぶらさがらない、足場代わりにしない（けが・事故の原因）
- 小さな部品を乳幼児の手の届く所に置かない（誤飲の原因）
- 雷が鳴り始めたら、本製品に触れない（感電の原因）

- ❗ 設置工事や点検、修理はお買いあげの販売店または設置業者に依頼する（火災・感電・落下・事故の原因）
- 設置は指定の方法で正しくおこなう（火災・感電・落下・事故の原因）
- 人がぶつからない高さに取り付ける（けがの原因）
- 設置や点検のときは、保護具（手袋、ヘルメットなど）を着用する（やけど・けがの原因）
- 配線は電源を切ってからおこなう（感電・火災の原因）
- 対応する取付金具を使用する（落下・事故の原因）
※取付金具は販売店や設置業者にご依頼ください。
- 設置の際は十分な強度を確保する。（落下・事故の原因）
- モルタル壁などへ設置する場合は、取付プレート、取付金具、ネジなどがメタルラス、ファイヤラスまたは金属板と接触しないように設置する（劣化による金属への漏電・火災の原因）
- 石こうボードなど、強度の弱い天井や壁面に設置する場合は適切に補強する（落下・事故の原因）
- 落下防止対策をおこなう（落下・事故の原因）
- 異常（異臭、発熱、変形、変色）があるときは、すぐに電源を切る（火災・やけど・けが・感電の原因）
- 定期的な点検する（落下・事故の原因）
- 使用を終了する場合は、放置せずに設置場所から取りはずす（落下・事故の原因）
取りはずし作業は販売店や設置業者に依頼してください。

注意

- ⊘ 使用環境温度を超えるような高温または低温の場所や、ほこりや湿気、煙、油煙の多い場所に設置しない（故障の原因）
- 強度な電磁放射線にさらさない（故障の原因）
- 屋外に設置しない（故障の原因）
- 金属のエッジを素手でさわらない（けがの原因）
- 本製品の金属部分を素手でさわらない（やけどの原因）
- 太陽やレーザーなどきわめて明るい対象にカメラを向けない（劣化の原因）

- ❗ 密閉空間で使用する場合は、適切に換気する（故障の原因）
- 輸送時は、専用の梱包材を用いる（故障の原因）
- お手入れのときや長期間使用しないときは、電源を切る（故障の原因）
- 長期間使用しないときはセンサー部にほこりがはいらないようにする（故障の原因）

設置する

はじめる前に確認してください

- 設置工事は必ず販売店または設置業者にご依頼ください。
- 設置環境に関連する製品仕様を確認してください。海岸近くなどの塩害地域や、温泉（硫黄泉）近くへの設置は避けてください。
- 本製品は屋内専用です。屋外への設置は行わないでください
- 設置場所はお買いあげの販売店とよくご相談のうえ、十分な強度がある壁面や天井などを選んで設置してください。やむをえず石こうボードや板材など、強度が不十分な場所に取り付ける場合は、十分な補強を施してください。
- パッケージの中の製品の状態に問題がなく、すべての付属品がそろっていることを確認してください。
- 設置作業中はすべての関連装置の電源がOFFになっていることを確認してください。
- 電源はPower over Ethernet(PoE)から供給されます。本製品をNVRまたはPoE給電装置（PoEハブなど）とLANケーブルで接続し、NVR等の電源をONすることで電源が供給されます。
- レンズマウント内部およびレンズの内側に直接触れないでください。表面が汚れると画質劣化の原因となります。清掃が必要な場合は、柔らかく清潔で乾いた布で優しく拭いてください。

メモリーカードをセットする

カメラのログ、録画データ（動画、静止画）などをmicroSDメモリーカードに記録することができます。

microSDメモリーカードはフォーマットしてからご使用ください。フォーマット方法は取扱説明書（操作・設定編）をご確認ください。

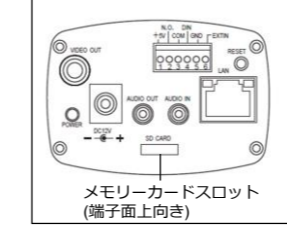

レンズを取り付ける

同梱のレンズを取り付けます。

1. レンズマウントキャップを取り外します。
2. レンズからカバーを取り外し、カメラに取り付けます。
レンズをカメラにはめ込み、レンズがしっかりと締まるまで、時計回りにまわしてください。
3. カメラの自動アイリスインターフェースにレンズの自動アイリスケーブルを接続します。
※自動アイリスケーブルに手やものを引っ掛けたりしないよう整線処理をおこなってください。
4. レンズを調整します。
ズーム倍率調整ピンをゆるめ、左右に動かし、ズーム倍率を調整します。その後、フォーカス固定ピンをゆるめ、フォーカスリングを左右に回してピントを調整します。調整後、両方のピンをしっかりとしめてください。
※ピンはゆるめすぎると外れます。ご注意ください。

カメラを固定して配線する

壁面または天井に設置することができます。

1. 壁または天井に取付金具を設置します。
別途、取付金具が必要です。
カメラ取付部のネジが1/4-20 UNCに合致する監視カメラ用の金具が使用できます。
取付金具は販売店や設置業者にご依頼ください。
設置の際は十分な強度を確保してください。
2. 取付金具にカメラを固定します。
カメラ上部、もしくは下部のネジ穴と取付金具の位置を合わせ、固定されるまでカメラを回してください。その後、カメラの向きを合わせて、ナットを締めてください。

カメラを固定して配線する（つづき）

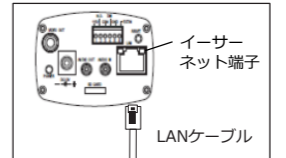

3. LANケーブルを接続します。
イーサネット端子にLANケーブルを接続します。
その際、LANケーブルからイーサネット端子に負荷がかからないように配線してください。接続後はLANケーブルに触らないようにしてください。

設定・操作する

システム構成

次のいずれかのシステム構成で、パソコンのWebブラウザからカメラを設定・操作することができます。

- PoE給電機能付きのネットワークスイッチ（PoEスイッチ）またはNVRを使用する

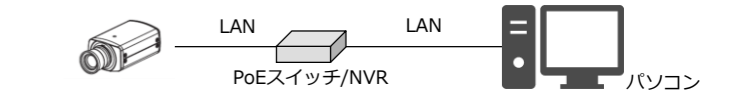

- PoE給電装置とネットワークスイッチ（NWスイッチ）を併用する

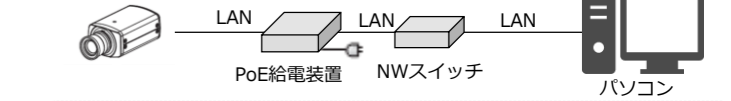

<パソコンのシステム要件（推奨）>
対応OS：Windows10 CPU：Core i5 第7世代以降 メモリー：8GB以上
グラフィックボード：NVIDIA Webブラウザ：Microsoft Edge IEモード

カメラを設定する

パソコンのWebブラウザを介してカメラにアクセスします。

メモ：

- カメラにアクセスする前に、LANケーブルが正しく接続されていることを確認してください。
- WebブラウザはMicrosoft EdgeのIEモードをご利用ください。
- カメラの初期IPアドレスは **192.168.0.200** です。
- JPEGまたはフルHDビデオを表示するには、ActiveXコントロールが必要です。インストールを要求する警告ダイアログが表示された場合は、インストールしてください。

1. NVRまたはPoE給電装置の電源をONにします。
2. パソコンをカメラと同一のネットワークに接続します。
パソコンのネットワーク設定方法については、パソコンの取扱説明書をご確認ください。
3. パソコンでMicrosoft Edgeを起動し、アドレスバーにカメラの初期IPアドレスを入力後、エンターキーを押します。
4. ユーザー名とパスワードを入力し、[パスワードを作成] ボタンをクリックします。
設定したユーザーが管理者（admin）権限を持ちます。

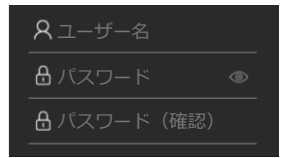

- **メモ：**
- アルファベットの大文字と小文字は識別されます。
- パスワードは、8文字以上、かつ、アルファベットの大文字、小文字、数字、記号（～！@.#\$%^&*（）_+?><-）の中から3種類以上の文字を含める必要があります。

- 5.画面上部の [設定] をクリックして設定画面を表示し、日時やストリーム、ネットワークなどの項目を設定します。
使用可能なIPアドレスについては、ご使用環境のネットワーク管理者にお問い合わせください。



（画面はYK-H02AFの一例です。）

